

EBERG

Instrukcja obsługi
User manual

KLIMATYZATOR PRZENOŚNY PORTABLE AIR CONDITIONER

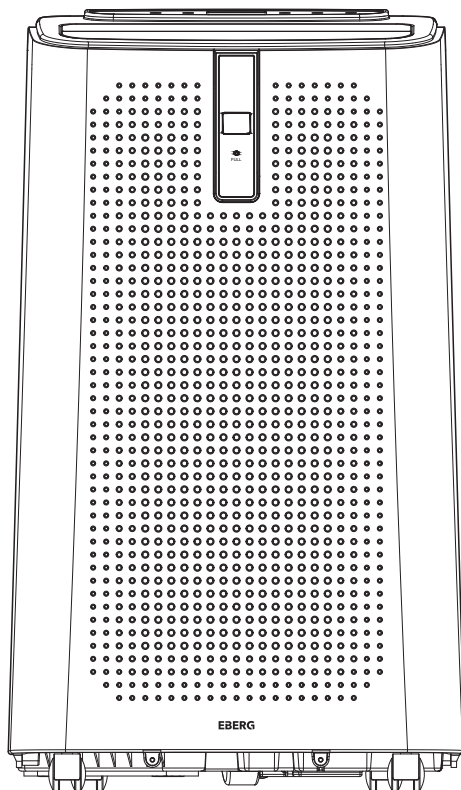

ENVA

SPIS TREŚCI

1. INFORMACJE WSTĘPNE
2. ZASADY DOTYCZĄCE BEZPIECZEŃSTWA
3. OPIS PRODUKTU
4. INSTALACJA URZĄDZENIA
5. OBSŁUGA URZĄDZENIA
6. CZYSZCZENIE I KONSERWACJA
7. ROZWIĄZYWANIE PROBLEMÓW
8. PRZECHOWYWANIE, WYCOFANIE Z EKSPLOATACJI

Przed przystąpieniem do użytkowania urządzenia należy uważnie zapoznać się z niniejszą instrukcją oraz zachować ją do wykorzystania w przyszłości.

1. INFORMACJE WSTĘPNE

Klimatyzator przenośny **EBERG ENVA** to urządzenie chłodzące poprawiające warunki panujące w pomieszczeniu. Klimatyzator ten posiada również funkcję wentylacji i osuszania w celu cyrkulacji powietrza i usuwania wilgoci oraz funkcję ogrzewania. Urządzenie jest niezależnym, samodzielnym systemem, który nie wymaga żadnej stałej instalacji, dzięki czemu można przenieść urządzenie w miejsce, w którym jest najbardziej potrzebne.

Jako czynnik chłodniczy stosowany jest przyjazny dla środowiska czynnik chłodniczy R290. Czynnik R290 nie ma szkodliwego wpływu na warstwę ozonową (ODP), ma znikomy wpływ na efekt cieplarniany (GWP) i jest dostępny na całym świecie. Ze względu na swoje wydajne właściwości energetyczne R290 doskonale nadaje się jako czynnik chłodniczy do tego zastosowania. Należy jednak wziąć pod uwagę specjalne środki ostrożności ze względu na wysoką palność czynnika chłodzącego.

1.2 SYMBOLE OSTRZEGAWCZE WYKORZYSTYWANE W URZĄDZENIU ORAZ W INSTRUKCJI OBSŁUGI



To urządzenie wykorzystuje łatwopalny czynnik chłodniczy. W razie wycieku i kontaktu czynnika chłodniczego z ogniem lub elementem grzejnym powstanie szkodliwy gaz i wystąpi ryzyko pożaru.



Przeczytaj uważnie INSTRUKCJĘ OBSŁUGI przed użyciem.



Dodatkowe informacje można znaleźć w INSTRUKCJI OBSŁUGI, INSTRUKCJI SERWISOWEJ i tym podobnych.



Personel serwisowy jest zobowiązany do uważnego przeczytania INSTRUKCJI OBSŁUGI i INSTRUKCJI SERWISOWEJ przed rozpoczęciem pracy.



**DLA BEZPIECZEŃSTWA NALEŻY ZAWSZE
PRZESTRZEGAĆ NASTĘPUJĄCYCH ZASAD**



- To urządzenie przeznaczone jest wyłącznie do użytku prywatnego (domowego), w zamkniętych pomieszczeniach. Produkt nie jest przeznaczony do pracy na zewnątrz.
- Urządzenie nie może być używane przez dzieci w wieku do 8 lat i starsze oraz osoby o ograniczonych zdolnościach fizycznych, sensorycznych lub umysłowych lub bez doświadczenia i wiedzy, jeśli nie są one pod nadzorem lub nie zostały poinstruowane odnośnie korzystania z urządzenia w bezpieczny sposób i zagrożeń z nim związanych. Dzieci nie mogą bawić się urządzeniem. Dzieci bez nadzoru nie mogą czyścić ani konserwować urządzenia.
- Urządzenie jest przeznaczone wyłącznie do użytku z gazem R-290 (propan) jako wyznaczonym czynnikiem chłodniczym.
- Instalacja czynnika chłodniczego jest szczelna w obiegu zamkniętym. Serwis takich urządzeń może być dokonany jedynie przez uprawniony do tego serwis.
- Niedopuszczalne jest wypuszczanie czynnika chłodniczego do atmosfery.
- R-290 (propan) jest łatwopalny i cięższy od powietrza. Najpierw zbiera się na niskich obszarach, ale może być rozprowadzany przez wentylator do otoczenia.
- Niedozwolone jest samodzielne ingerowanie w urządzenie.
- Gaz propan używany w urządzeniu nie ma zapachu. Brak zapachu nie oznacza braku ulatniającego się gazu.
- W przypadku wykrycia wycieku należy natychmiast ewakuować wszystkie osoby z pomieszczenia, wywietrzyć je i skontaktować się z lokalną strażą pożarną w celu poinformowania ich o wycieku propanu.
- Nie wolno wpuszczać żadnych osób z powrotem do pomieszczenia, dopóki jednostka straży nie poinformuje, że powrót do pomieszczenia jest bezpieczny.
- Nie wolno używać otwartego ognia, papierosów ani innych możliwych źródeł zapłonu w pomieszczeniach, w których znajduje się urządzenie, ani w pobliżu urządzeń.
- Części składowe są przeznaczone do kontaktu z gazem propan i nieiskrzące. Części składowe należy wymieniać wyłącznie na identyczne części zamienne.
- Nie stosować środków przyspieszających proces rozmrażania lub czyszczenia innych niż zalecane przez producenta.

**NIEPRZESTRZEGANIE NINIEJSZEGO OSTRZEŻENIA MOŻE SPOWODOWAĆ
WYBUCH, ŚMIERĆ, OBRAŻENIA LUB USZKODZENIA MIENIA.**

2. ZASADY DOTYCZĄCE BEZPIECZEŃSTWA



Prosimy o dokładne przeczytanie niniejszej instrukcji ze zrozumieniem, przed pierwszym uruchomieniem urządzenia.

2.1 ŚRODKI OSTROŻNOŚCI

OSTRZEŻENIE! Aby zmniejszyć ryzyko pożaru, porażenia prądem elektrycznym lub obrażeń osób lub uszkodzenia mienia należy stosować się do zasad:

- Jeśli przewód zasilający jest uszkodzony, musi zostać wymieniony przez producenta, jego przedstawiciela serwisowego lub wykwalifikowaną osobę w celu uniknięcia zagrożenia.
- Podczas serwisowania urządzenie powinno być odłączone od źródła zasilania.
- Urządzenie należy zawsze podłączać do źródła zasilania o takim samym napięciu, częstotliwości i wartości znamionowej, jak podano na tabliczce znamionowej produktu.
- Zawsze używaj gniazda sieciowego, które jest uziemione.
- Przed przystąpieniem do jakichkolwiek prac związanych z czyszczeniem lub konserwacją lub gdy klimatyzator nie jest używany - zawsze odłącz przewód zasilający.
- Nie wolno obsługiwać urządzenia mokrymi rękami.
- Bezwzględnie unikaj kontaktu urządzenia z wodą.
- Nie zanurzaj ani nie wystawiaj urządzenia na działanie deszczu, wilgoci lub innych płynów.
- Nie pozostawiaj włączonego urządzenia bez nadzoru. Nie przechylaj ani nie przewracaj urządzenia.
- Nie odłączaj wtyczki podczas pracy urządzenia.
- Nie odłączaj, ciągnąc za przewód zasilający.
- Nie używaj przedłużacza, rozdzielacza, ani innego adaptera.
- Nie kładź żadnych przedmiotów na urządzeniu.
- Nie siadaj ani nie kładź żadnych ciężkich przedmiotów na urządzeniu.
- Nie wkładaj palców ani innych przedmiotów do wylotu powietrza.
- Nie dotykaj wlotu powietrza ani aluminiowych żeberk urządzenia.
- Nie używaj urządzenia, jeśli zostało upuszczone, uszkodzone lub wykazuje oznaki nieprawidłowego działania.
- Nie wolno czyścić urządzenia żadnymi środkami chemicznymi.
- Upewnij się, że urządzenie znajduje się z dala od ognia, łatwopalnych lub wybuchowych przedmiotów.
- Urządzenie należy zainstalować zgodnie z krajowymi przepisami dotyczącymi okablowania.
- Urządzenie należy przechowywać w pomieszczeniu bez stale działających źródeł ciepła (na przykład: otwarty ogień, działające urządzenie gazowe lub działający grzejnik elektryczny).
- Urządzenie należy przechowywać tak, aby zapobiec wystąpieniu uszkodzeń mechanicznych.
- Nie niszczyć (rozbijać) ani nie spalać urządzenia nawet jeśli nie jest już sprawne i nie jest używane.
- Należy pamiętać, że czynniki chłodnicze mogą nie wydzielać zapachu.
- Urządzenia nie mogą być instalowane w pomieszczeniach mniejszych niż 8m².
- Nie wolno zasłaniać kratki wylotowych ani otworów wentylacyjnych.
- Urządzenie należy przechowywać w dobrze wentylowanym miejscu.



Każda osoba, która jest zaangażowana w prace przy obwodzie czynnika chłodniczego lub w ingerencję w ten obwód, powinna posiadać aktualny ważny certyfikat wydany przez akredytowany w branży organ oceniający, który potwierdza ich kompetencje do bezpiecznego obchodzenia się z czynnikami chłodniczymi zgodnie z uznaną w branży specyfikacją oceny.



Serwisowanie należy wykonywać wyłącznie zgodnie z zaleceniami producenta sprzętu. Konserwacja i naprawy wymagające pomocy innego wykwalifikowanego personelu powinny być wykonywane pod nadzorem osoby kompetentnej w zakresie stosowania łatwopalnych czynników chłodniczych.

W przypadku wątpliwości dotyczących powyższych wskazówek skontaktuj się ze sprzedawcą celem objaśnienia.

2.2. ŚRODKI OSTROŻNOŚCI PODCZAS SERWISOWANIA URZĄDZENIA NAPEŁNIONEGO CZYNNIKIEM R290

2.2.1. INSTRUKCJE OGÓLNE

1.1 Kontrola obszaru pracy

Przed rozpoczęciem pracy z systemem zawierającym łatwopalne czynniki chłodnicze, niezbędna jest kontrola bezpieczeństwa w celu upewnienia się, że ryzyko zapłonu jest minimalne.

1.2 Procedura pracy

Prace powinny być prowadzone w ramach kontrolowanej procedury aby zminimalizować ryzyko obecności łatwopalnych gazów lub oparów podczas wykonywania pracy.

1.3 Obszar prac

Wszyscy pracownicy obsługi technicznej oraz inne osoby pracujące w okolicy powinny zostać poinstruowane na temat charakteru wykonywanej pracy. Należy unikać pracy w zamkniętej przestrzeni. Teren wokół miejsca pracy powinien być wydzielony. Należy się upewnić, że w obszarze pracy zostały zapewnione warunki bezpieczeństwa dzięki kontroli materiałów łatwopalnych.

1.4 Sprawdzenie obecności czynnika chłodniczego

Przed rozpoczęciem oraz w trakcie pracy, obszar pracy powinien być sprawdzony i kontrolowany odpowiednim czujnikiem stężenia gazów łatwopalnych, tak aby zapewnić świadomość potencjalnie łatwopalnej atmosfery, osobie wykonującej czynności. Należy się upewnić, że sprzęt używany do wykrywania nieszczelności jest odpowiedni do stosowania z łatwopalnymi czynnikami chłodniczymi tj. nieiskrzący, odpowiednio uszczelniony lub iskrobezpieczny.

1.5 Obecność gaśnicy

W przypadku wykonywania jakiegokolwiek pracy z elementami chłodniczymi urządzenia lub innymi powiązаныmi elementami, z którą związana jest wysoka temperatura, odpowiedni sprzęt gaśniczy powinien być dostępny w zasięgu ręki. Gaśnica proszkowa lub gaśnica CO2 musi znajdować się w pobliżu miejsca podłączenia urządzenia do źródła energii.

1.6 Brak źródeł zapłonu

Żadna osoba prowadząca prace w kontakcie z systemem chłodniczym, które wymagają odsłonięcia przewodów zawierających łatwopalny czynnik chłodniczy, nie może używać żadnego źródła zapłonu w sposób, który mógłby doprowadzić do pojawienia się ryzyka pożaru lub eksplozji. Wszystkie możliwe źródła zapłonu, również palenie tytoniu, powinny być utrzymywane w bezpiecznej odległości od miejsca, w którym przeprowadzana jest naprawa urządzenia, uzupełnianie lub usuwanie czynnika chłodniczego, czynności podczas których łatwopalny czynnik chłodniczy może wydostać się do atmosfery w miejscu pracy. Przed rozpoczęciem pracy obszar wokół urządzenia musi być zbadany w celu upewnienia się, że nie ma w nim ryzyka zapłonu. Znak „Zakaz Palenia” powinien znajdować się w obszarze pracy.

1.7 Wentylacja obszaru pracy

Przed rozszczelnieniem systemu chłodniczego, a także przed rozpoczęciem prac, z którymi związana jest wysoka temperatura, należy się upewnić, że obszar pracy jest w otwartej przestrzeni lub jest dobrze wentylowany. Wysoka wydajność wentylacji musi być utrzymywana podczas trwania prac z urządzeniem. System wentylacji powinien w bezpieczny sposób rozrzedzić oraz odprowadzić czynnik chłodniczy na zewnątrz do atmosfery.

1.8 Kontrola urządzeń chłodniczych

W przypadku wymiany komponentów elektrycznych, powinny one być odpowiednio dobrane i zgodne ze specyfikacją. Zawsze należy przestrzegać wytycznych producenta dotyczących konserwacji i serwisu. W razie wątpliwości skontaktuj się z działem technicznym producenta w celu uzyskania pomocy.

W przypadku instalacji wykorzystujących łatwopalne czynniki chłodnicze należy przeprowadzić następujące kontrole:

- czy ilość czynnika jest zgodna z rozmiarem pomieszczenia, w którym zainstalowane są elementy zawierające czynnik chłodniczy;
- czy urządzenia wentylacyjne i wyloty działają prawidłowo i nie są zatkane;
- jeżeli stosowany jest pośredni obwód chłodzący, obwód wtórny musi być sprawdzony pod kątem obecności czynnika chłodniczego;
- czy oznakowanie urządzenia jest widoczne i czytelne. Nieczytelne oznakowania powinny być poprawione;
- czy rura lub elementy chłodnicze są zainstalowane w miejscu, w którym występuje niskie prawdopodobieństwo narażenia na działanie jakiegokolwiek substancji, która może powodować korozję elementów powłoki chłodniczej, chyba że elementy te są wykonane z materiałów, odpornych na korozję lub są odpowiednio zabezpieczone przed skorodowaniem.

1.9 Kontrola urządzeń elektrycznych

Naprawa i konserwacja elementów elektrycznych obejmuje wstępne kontrole bezpieczeństwa i procedury kontroli części. Jeśli występuje usterka, która mogłaby zagrozić bezpieczeństwu, do obwodu nie należy podłączać zasilania elektrycznego, dopóki usterka nie zostanie w zadowalający sposób usunięta. Jeżeli usterki nie da się usunąć natychmiast, ale konieczne jest kontynuowanie pracy, należy zastosować odpowiednie rozwiązanie tymczasowe. Należy to zgłosić właścicielowi urządzenia, aby wszystkie strony zostały poinformowane. Kontrola bezpieczeństwa instalacji obejmuje sprawdzenie:

- czy kondensatory są rozładowane: należy to zrobić w bezpieczny sposób, aby uniknąć możliwości iskrzenia;
- czy podczas napełniania czynnikiem, odzyskiwania czynnika lub czyszczenia systemu żadne elementy elektryczne i okablowanie elektryczne nie są odsonięte;
- czy układ elektryczny urządzenia jest uziemiony.

2. NAPRAWA ZAMKNIĘTYCH (SZCZELNYCH) ELEMENTÓW

2.1 Przed rozpoczęciem naprawy zamkniętych (szczelnych) elementów układu, urządzenie musi zostać odłączone od źródeł zasilania energią elektryczną. Jeżeli absolutnie konieczne jest podłączenie zasilania elektrycznego urządzenia podczas serwisowania, to w najbardziej krytycznym punkcie, aby ostrzec o potencjalnie niebezpiecznej sytuacji, powinien znajdować się czujnik wykrywania nieszczelności systemu z czynnikiem chłodniczym.

2.2 Szczególną uwagę należy zwrócić na to aby zapewnić, że podczas naprawy elementów elektrycznych obudowa nie została uszkodzona w sposób, który wpływa na poziom ochrony. Szczególnie chodzi o uszkodzenie kabli, nadmierną liczbę połączeń, zaciski nie wykonane zgodnie z oryginalną specyfikacją, uszkodzenie uszczelek, nieprawidłowy montaż dławików itp.

Upewnij się, że urządzenie jest bezpiecznie zamontowane.

Upewnij się, że uszczelki lub materiały uszczelniające nie uległy degradacji, w taki sposób, że nie spełniają już swojej funkcji. Należy używać tylko części zamiennych zgodnych ze specyfikacją producenta.

UWAGA!

Zastosowanie uszczelnacza silikonowego może zmniejszać skuteczność niektórych rodzajów urządzeń do wykrywania wycieków. Elementy iskrobezpieczne nie muszą być izolowane przed ich obróbką.

3. NAPRAWA ELEMENTÓW ISKROBEZPIECZNYCH

Nie podłączaj do obwodu żadnych źródeł napięcia, bez wcześniejszego upewnienia, że nie przekraczają dopuszczalnych wartości napięcia i prądu, dozwolonych dla używanego urządzenia. W łatwopalnej atmosferze można prowadzić prace naprawcze tylko z iskrobezpiecznymi komponentami. Urządzenie kontrolujące poziom łatwopalnych gazów musi wskazywać warunki pozwalające na prowadzenie prac. Należy wymieniać komponenty tylko na części określone przez producenta. Inne części mogą spowodować zapłon czynnika chłodniczego w atmosferze z powodu wycieku.

4. OKABLOWANIE

Sprawdź, czy okablowanie nie jest narażone na uszkodzenie poprzez działanie korozji, nadmiernego nacisku, wibracji, kontaktu z ostrymi krawędziami ani poprzez żadne inne niepożądane działania zewnętrzne. Kontrola powinna uwzględniać również wpływ starzenia się okablowania oraz ciągłych wibracji spowodowanych działaniem innych źródeł takich jak kompresory lub wentylatory.

5. WYKRYWANIE ŁATWOPALNYCH CZYNNIKÓW CHŁODNICZYCH

Potencjalne źródło zapłonu, pod żadnym pozorem nie może być wykorzystywane do poszukiwania lub wykrywania wycieków czynnika chłodniczego. Nie należy używać latarki halogenowej (ani żadnego innego detektora wykorzystującego otwarty płomień).

6. METODY WYKRYWANIA WYCIEKÓW

Następujące metody wykrywania wycieków uznaje się za dopuszczalne w przypadku systemów zawierających łatwopalne czynniki chłodnicze. Do wykrycia łatwopalnych czynników chłodniczych należy używać elektronicznych wykrywaczy nieszczelności, jednak ich czułość może być niewystarczająca lub mogą one wymagać ponownej kalibracji (Urządzenia wykrywające należy kalibrować w obszarze wolnym od czynników chłodniczych). Upewnij się, że wykrywacz nie jest potencjalnym źródłem zapłonu i że jest odpowiedni dla używanego czynnika chłodniczego. Urządzenia do wykrywania wycieków należy ustawić na poziomie LFL (lower flammability limit – dolna granica palności) czynnika chłodniczego. Płyny do wykrywania wycieków nadają się do stosowania z większością czynników chłodniczych, ale należy unikać stosowania detergentów zawierających chlor, ponieważ chlor może reagować z chłodziwem i powodować korozję rur.

Jeśli podejrzewa się wyciek, wszystkie otwarte płomienie muszą zostać usunięte / zgaszone. W przypadku stwierdzenia wycieku czynnika chłodniczego, który wymaga lutowania, cały czynnik chłodniczy musi zostać odzyskany z układu lub odizolowany (za pomocą zaworów odcinających) w części systemu oddalonej od miejsca wycieku. Beztlenowy azot (OFN) powinien być przedmuchiwany przez układ zarówno przed jak i podczas procesu lutowania.

7. USUWANIE I ODZYSKIWANIE CZYNNIKA CHŁODNICZEGO

Podczas rozszczelnienia obwodu czynnika chłodniczego w celu dokonania napraw - lub w jakimkolwiek innym celu - należy zastosować standardowe procedury związane z bezpieczeństwem. Ważne jest jednak przestrzeganie najlepszych praktyk, biorąc pod uwagę łatwopalność czynnika chłodniczego. Należy przestrzegać następującej procedury:

- usunąć czynnik chłodniczy,
- przedmuchać obwód gazem obojętnym,
- ewakuować,
- ponownie przedmuchać obwód gazem obojętnym,
- otworzyć (rozszczelnić) obwód przez cięcie lub lutowanie,

Ładunek czynnika chłodniczego należy odzyskać do odpowiednich butli służących do odzysku. System należy przepłukać (przezczyścić) przy pomocy OFN (oxygen free nitrogen – beztlenowy azot), aby zapewnić bezpieczeństwo urządzenia. Ten proces może wymagać kilkakrotnego powtórzenia. Do tego celu nie należy używać sprężonego powietrza ani tlenu. Aby przepłukać (wyczyścić) system z czynnika chłodniczego należy wypełnić próżnią, powstałą po odzyskaniu czynnika, beztlenowym azotem (OFN) i kontynuować napełnianie aż do osiągnięcia ciśnienia roboczego, a następnie odprowadzić do atmosfery aby umożliwić pracę. Proces ten powtarza się, dopóki w układzie nie będzie czynnika chłodniczego. Po ostatnim napełnieniu beztlenowym azotem (OFN), system powinien być odpowietrzony, aby umożliwić pracę. Ta operacja jest absolutnie niezbędna, jeśli planowane jest lutowanie przewodów (rurek) systemu. Upewnij się, że wylot pompy próżniowej nie znajduje się w pobliżu źródeł zapłonu (ognia) i że zapewniona jest wentylacja.

8. PROCEDURY ZWIĄZANE Z NAPEŁNIANIEM CZYNNIKIEM CHŁODNICZYM

Oprócz standardowych procedur napełniania, należy przestrzegać następujących zasad:

- upewnij się, że urządzenie do napełniania nie jest zanieczyszczone innymi czynnikami chłodniczymi,
- węże lub przewody powinny być tak krótkie, jak to możliwe, aby zminimalizować ilość zawartego w nich czynnika chłodniczego,
- butle powinny być utrzymywane w pozycji pionowej,
- przed napełnieniem układu czynnikiem chłodniczym należy upewnić się, że system chłodzenia jest uzimiony,
- oznacz etykietę systemu po zakończeniu napełniania (jeśli wcześniej nie został oznaczony),
- należy zachować szczególną ostrożność, aby nie przepelnić układu chłodniczego.

Przed ponownym napełnieniem systemu należy przeprowadzić próbę ciśnieniową (próbę szczelności) przy pomocy beztlenowego azotu (OFN). Po zakończeniu napełniania należy przeprowadzić kontrolę szczelności układu, ale przed ponownym uruchomieniem urządzenia. Powyższa kontrola szczelności układu powinna zostać przeprowadzona zaraz po zakończeniu, przed opuszczeniem obszaru pracy.

9. WYCOFANIE Z EKSPLOATACJI

Przed wykonaniem tej procedury ważne jest, aby technik był całkowicie zaznajomiony z urządzeniem i wszystkimi szczegółami. Zaleca się dobrą praktykę, aby wszystkie czynniki chłodnicze zostały odzyskane w bezpieczny sposób. Przed wykonaniem zadania należy pobrać próbkę oleju i czynnika chłodniczego w przypadku, gdy konieczna jest analiza wtórnego wykorzystania odzyskanego czynnika chłodniczego. Ważne jest, aby zasilanie elektryczne było dostępne przed rozpoczęciem poniższych czynności.

- a. Zapoznaj się z wyposażeniem i jego działaniem.
- b. Odizoluj system elektrycznie.
- c. Przed przystąpieniem do procedury należy się upewnić, że:
 - W razie potrzeby dostępny jest sprzęt do obsługi mechanicznej do przenoszenia butli z czynnikiem chłodniczym,
 - cały sprzęt ochrony osobistej jest dostępny i używany prawidłowo,
 - proces odzyskiwania jest zawsze nadzorowany przez kompetentną osobę,
 - urządzenia do odzyskiwania i butle spełniają wymagania odpowiednich norm.
- d. Opróżnij układ chłodniczy, jeśli to możliwe.
- e. Jeśli nie jest możliwe uzyskanie całkowitego opróżnienia, należy wykonać kolektor, aby czynnik chłodniczy mógł zostać usunięty z różnych części systemu.
- f. Upewnij się, że butla znajduje się na wadze przed rozpoczęciem odzyskiwania.
- g. Uruchom maszynę do odzyskiwania i działaj zgodnie z instrukcjami producenta.
- h. Nie przepelniaj butli. (Nie więcej niż 80% objętościowego ładunku cieczy).
- i. Nie przekraczaj maksymalnego ciśnienia roboczego cylindra, nawet chwilowo.
- j. Po prawidłowym napełnieniu cylindrów i zakończeniu procesu upewnij się, że butle i sprzęt są natychmiast usuwane z miejsca opróżniania, a wszystkie zawory odcinające na urządzeniu są zamknięte.
- k. Odzyskanego czynnika chłodniczego nie należy używać do napełniania innego systemu chłodniczego, chyba że został on wyczyszczony i sprawdzony.

10. OZNAKOWANIE

Urządzenie musi zawierać informację, że zostało ono wycofane z eksploatacji i opróżnione z czynnika chłodniczego. Na etykiecie powinna znajdować się data oraz podpis. Upewnij się, że na urządzeniu znajdują się nalepki informujące, że urządzenie zawiera łatwopalny czynnik chłodniczy.

11. ODZYSKIWANIE CZYNNIKA CHŁODNICZEGO

Podczas usuwania czynnika chłodniczego z układu, w celu konserwacji lub likwidacji, zaleca się, aby wszystkie czynniki chłodnicze były bezpiecznie usunięte. Przy przenoszeniu czynnika chłodniczego do cylindrów należy stosować tylko odpowiednie butle do odzyskiwania czynnika chłodniczego. Upewnij się, że dostępna jest odpowiednia liczba butli do przechowywania całkowitego ładunku układu. Upewnij się, że wszystkie stosowane butle są przeznaczone do odzyskiwanego tego czynnika chłodniczego i oznaczone, że są przeznaczone dla tego czynnika chłodniczego (tj. specjalne cylindry do odzyskiwania czynnika chłodniczego). Butle powinny być wyposażone w ciśnieniowy zawór bezpieczeństwa i powiązany zawór odcinający będący w dobrym stanie technicznym. Puste butle, jeśli to możliwe, powinny zostać schłodzone przed rozpoczęciem odzysku. Sprzęt do odzysku powinien być w dobrym stanie, oraz powinien zawierać zestaw instrukcji dotyczących niezbędnego dodatkowego, dostępnego sprzętu i powinien być odpowiedni do odzyskiwania łatwopalnych czynników chłodniczych. Ponadto dostępny powinien być zestaw skalibrowanych wag w dobrym stanie technicznym. Węże powinny być wyposażone w system uniemożliwiający wyciek podczas rozłączania i powinny być w dobrym stanie technicznym. Przed użyciem maszyny odzyskującej należy sprawdzić, czy jest w dobrym stanie technicznym, została prawidłowo konserwowana i czy wszystkie powiązane elementy elektryczne są uszczelnione, aby zapobiec zapłonowi w przypadku uwolnienia czynnika chłodniczego. W razie wątpliwości skonsultuj się z producentem. Odzyskany czynnik chłodniczy powinien zostać zwrócony dostawcy czynnika chłodniczego we właściwych butlach odzysku, a odpowiednia informacja dotycząca przekazania odpadów musi być sporządzona. Nie mieszać czynników chłodniczych w jednostkach odzysku, a zwłaszcza w butlach odzysku. Jeśli olej sprężarki ma zostać usunięty, należy upewnić się, że został opróżniony do akceptowalnego poziomu, aby upewnić się, że łatwopalny czynnik chłodniczy nie pozostaje w środku smarnym (oleju). Proces opróżnienia powinien zostać przeprowadzony przed przekazaniem sprężarki dostawcy. W celu przyspieszenia tego procesu można zastosować tylko ogrzewanie elektryczne korpusu sprężarki. Spuszczanie oleju ze sprężarki powinno być wykonane w bezpieczny sposób.

3. OPIS PRODUKTU

3.1 SCHEMAT BUDOWY URZĄDZENIA

Widok z przodu:

1. Panel kontrolny z wyświetlaczem
2. Pokrywa górna
3. Wylot powietrza z ruchomymi żaluzjami
4. Wyświetlacz frontowy
5. Obudowa przednia
6. Obudowa tylna
7. Kółka

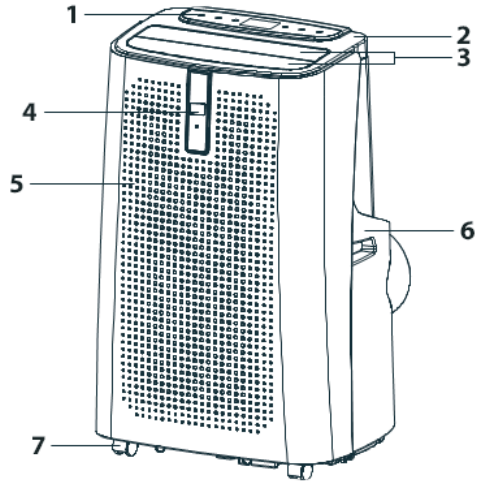

Widok z tyłu:

1. Obudowa górnego filtra powietrza
2. Obudowa tylna
3. Wylot powietrza
4. Filtr powietrza - dolny
5. Dolny odpływ wody - kondensatu
6. Uchwyt
7. Górny odpływ wody – kondensatu
8. Uchwyt na przewód zasilania
9. Kratka wlotu powietrza
10. Przewód zasilania

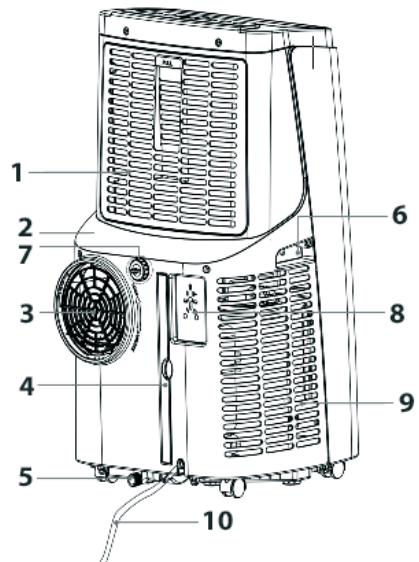

Uwaga: powyższy rysunek jest rysunkiem poglądowym. Aby uzyskać szczegółowe informacje, zapoznaj się z rzeczywistym produktem.

3.2 CECHY PRODUKTU

- Wysoka wydajność w kompaktowym rozmiarze z funkcją chłodzenia, ogrzewania, osuszania i wentylatora.
- Nastawa i wyświetlanie temperatury.
- Cyfrowy wyświetlacz LED oraz dodatkowy wyświetlacz frontowy.
- Sterowanie elektroniczne z wbudowanym timerem.
- Tryb nocny – „SLEEP”.
- Funkcja automatycznej oscylacji żaluzji.
- Automatyczne wyłączenie, gdy zbiornik wody jest pełny.
- Automatyczny restart w przypadku zaniku zasilania.
- Funkcja automatycznego rozmrażania przy niskich temperaturach otoczenia.
- Zdalne sterowanie – WiFi oraz pilot.
- 2-biegowy wentylator.
- Filtry powietrza.
- Kołka ułatwiające transportowanie.

4. INSTALACJA URZĄDZENIA

4.1 ROZPAKOWYWANIE

- Rozpakuj karton i wyjmij urządzenie i akcesoria.
- Po rozpakowaniu należy sprawdzić urządzenie pod kątem uszkodzeń lub zarysowań.

Zawartość zestawu:

1. Rura odprowadzająca ciepłe powietrze na zewnątrz pomieszczenia.
2. Łącznik rury odprowadzającej ciepłe powietrze z klimatyzatorem.
3. Łącznik rury odprowadzającej ciepłe powietrze z listwą do okna odsuwanego.
4. Pilot zdalnego sterowania.
5. Rura drenażowa.
6. Listwa do okna odsuwanego.

4.2 UMIEJSCOWIENIE KLIMATYZATORA

- W przypadku transportu urządzenia w pozycji przechylonej o więcej niż 45° urządzenie należy ustawić w pozycji pionowej przez co najmniej 24 godziny przed uruchomieniem.
- Ustaw urządzenie na stabilnej, równej powierzchni w miejscu z co najmniej 50 cm wolnej przestrzeni wokół niego, aby zapewnić odpowiednią cyrkulację powietrza.
- Nie używaj w pobliżu ścian, zasłon lub innych obiektów, które mogą blokować wlot i wylot powietrza. Utrzymuj nieograniczony dostęp do wlotu i wylotu powietrza.

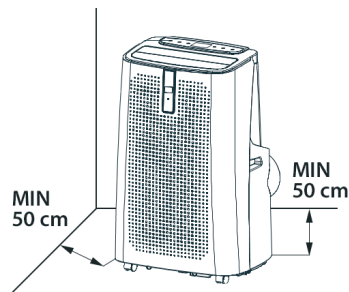

Nigdy nie instaluj urządzenia w miejscu w którym mogłoby być narażone na:

- źródła ciepła, takie jak kaloryfery, promienniki ciepła, piece lub inne urządzenia wytwarzające ciepło,
- bezpośrednie światło słoneczne,
- wibracje lub wstrząsy mechaniczne,
- nadmierny kurz i zapylenie pomieszczenia,
- brak wentylacji, np. w szafie lub na regale,
- nierówna powierzchnia.



OSTRZEŻENIE!

Urządzenie należy instalować w pomieszczeniach o powierzchni przekraczającej 11 m². Nie instaluj urządzenia w miejscu, w którym może wyciekać łatwopalny gaz.



UWAGA

Producent może podać inny odpowiedni przykład lub może dostarczyć dodatkowe informacje na temat zapachu czynnika chłodniczego.

4.3 MONTAŻ RURY ODPROWADZAJĄCEJ CIEPŁE POWIETRZE

Klimatyzator wymaga wyprowadzenie rury wylotowej na zewnątrz aby ciepłe i wilgotne powietrze mogło zostać odprowadzone z pomieszczenia za zewnątrz. Nie wolno zamieniać ani przedłużać rury wylotowej, gdyż spowoduje to zmniejszenie wydajności, a także może doprowadzić do wyłączenia urządzenia z powodu zbyt niskiego ciśnienia.

1. Do jednego końca rury służącej do odprowadzania powietrza z klimatyzatora podłącz łącznik rury z listwą do okna odsuwanego (3).
2. Tak przygotowany zestaw podłącz do okrągłego wylotu powietrza który znajduje się z tyłu urządzenia.

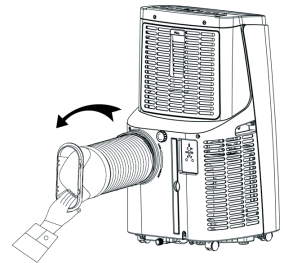

3. W przypadku okna odsuwanego należy zamontować w oknie listwę – uszczelnienie okna odsuwanego. Następnie należy podłączyć łącznik (3) do otworu w listwie (6).

Należy zamknąć okno, aby zamocować zestaw na sztywno. Zaleca się uszczelnienie szczeliny między listwą a krawędziami okna w celu uzyskania maksymalnej wydajności.

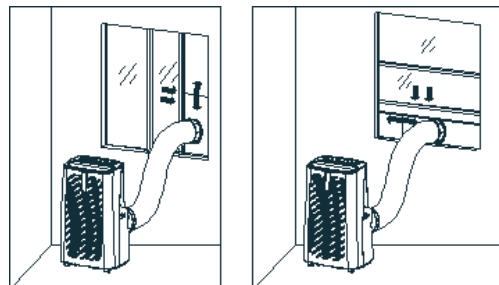

4. Należy dostosować długość elastycznej rury wylotowej (1) do odległości urządzenia od okna. Należy unikać ostrego zaginania i zginięcia rury. Należy też pamiętać aby umieścić klimatyzator w zasięgu gniazdka elektrycznego.

UWAGA!

W przypadku tradycyjnego okna uchylanego należy zastosować specjalne elastyczne uszczelnienie okienne EBERG ClimaLock.



5. OBSŁUGA URZĄDZENIA

5.1 PANEL KONTROLNY I WYŚWIETLACZ

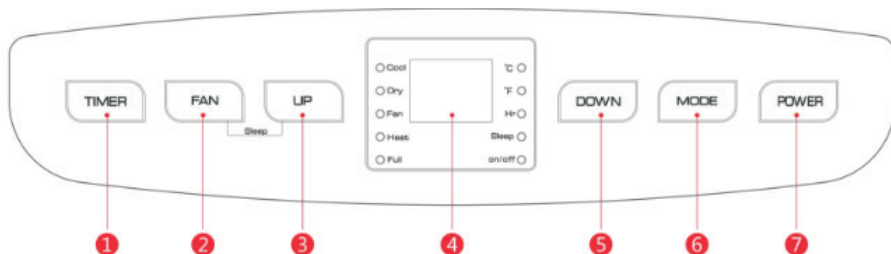

1. **TIMER** – ustawianie czasu automatycznego włączenia lub wyłączenia urządzenia
2. **FAN** – zmiana ustawienia prędkości wentylatora od niskiej (LOW) do wysokiej (HIGH)
3. **UP** – podnoszenie nastawy temperatury w zakresie 16-31°C lub czasu timera
4. **DISPLAY** – wyświetlacz LED
5. **DOWN** – obniżanie nastawy temperatury w zakresie 16-31°C lub czasu timera
6. **MODE** – nastawa wybranego trybu pracy urządzenia: CHŁODZENIE, GRZANIE, WENTYLACJA, OSUSZANIE.
7. **POWER** – włączanie/ wyłączenie urządzenia

1. Gdy urządzenie zostanie włączone po raz pierwszy, wyemitowany zostanie sygnał dźwiękowy, a następnie urządzenie przejdzie w stan gotowości.

2. **Włączanie i wyłączenie urządzenia:** naciśnij przycisk 7, aby włączyć lub wyłączyć urządzenie.

3. **Wybór trybu pracy:** po włączeniu zasilania naciśnij przycisk 6, aby przełączyć pomiędzy trybami pracy: chłodzenie → wentylacja → osuszanie → ogrzewanie.

4. **Klawisze „UP” (3) i „DOWN” (5)** służą do ustawienia pożądanej temperatury w trybie chłodzenia lub grzania oraz do ustawienia czasu pracy urządzenia w funkcji TIMER.

5. Ustawienie prędkości pracy wentylatora:

1) W trybie chłodzenia i wentylacji naciśnij przycisk **2**, aby wybrać pracę z dużą lub niską prędkością wentylatora. Jednak w pewnych warunkach, ze względu na warunki chroniące przed zimnem, urządzenie może nie działać zgodnie z ustawioną prędkością pracy wentylatora.

2) W trybie osuszania urządzenie domyślnie pracuje z prędkością wentylatora na niskim biegu. Nie ma możliwości zmiany prędkości pracy wentylatora w trybie osuszania.

6. Timer

- Gdy urządzenie jest włączone, naciśnij przycisk 1 aby ustawić czas po upływie którego praca urządzenia zostanie zatrzymana.
- Gdy urządzenie jest wyłączone, naciśnij przycisk 1 aby ustawić czas po upływie którego urządzenie uruchomi się.

Po naciśnięciu przycisku **1** symbol funkcji TIMER będzie mrugać. Użyj przycisków „UP” i „DOWN” aby ustawić czas wyłączenia lub włączenia urządzenia w przedziale 1 – 24h.

7. Tryb SLEEP

W trybie chłodzenia naciśnij jednocześnie przyciski **„UP” (3) i „FAN” (2)**, aby włączyć tryb SLEEP, w którym urządzenie będzie pracować energooszczędnie i ciszej.

WYŚWIETLACZ LED - FRONTOWY

- wyświetlacz prezentuje aktualną temperaturę w pomieszczeniu
- pod wyświetlaczem znajduje się wskaźnik pełnego zbiornika wody (kondensatu)

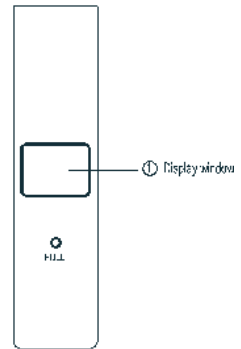

PILOT ZDALNEGO STEROWANIA

1. **Zasilanie:** służy włączania / wyłączania urządzenia.
2. **Timer:** służy ustawiania czasu automatycznego włączenia lub wyłączenia urządzenia.
3. **W dół:** służy do obniżania pożądanej temperatury w trybie chłodzenia lub grzania oraz do ustawienia czasu pracy urządzenia w funkcji TIMER.
4. **Tryb:** służy do przełączania pomiędzy trybami pracy: chłodzenie → wentylacja → osuszanie → ogrzewanie.
5. **W górę:** służy do podwyższania pożądanej temperatury w trybie chłodzenia lub grzania oraz do ustawienia czasu pracy urządzenia w funkcji TIMER.
6. **Wentylator:** służy do ustawiania prędkości pracy wentylatora.
7. **Tryb SLEEP:** służy do aktywacji trybu SLEEP.
8. **Oscylacja:** służy do aktywacji funkcji automatycznej oscylacji żaluzji.
9. **°C&°F** służy do zmiany jednostki temperatury pomiędzy °C i °F

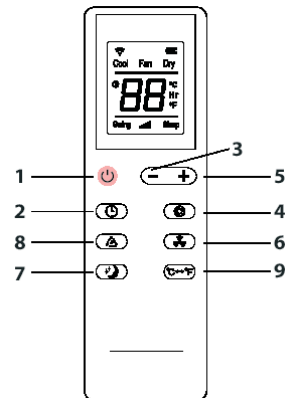

5.2 KONFIGURACJA POŁĄCZENIA Z SIECIĄ BEZPRZEWODOWĄ WI-FI I APLIKACJĄ MOBILNĄ

- Urządzenie może być sterowane za pomocą aplikacji mobilnej, aby można było zdalnie sterować skonfigurowanym urządzeniem, musi ono zostać podłączone do sieci zasilającej, znajdującej się w zasięgu zapisanej w jego pamięci sieci Wi-Fi (o nazwie SSID oraz z hasłem ustawionym podczas konfiguracji), sieć ta musi mieć dostęp do internetu i nie mogą być zablokowane porty. Urządzenie może współpracować wyłącznie z routerem pracującym w częstotliwości 2,4 GHz.
- Wymagania systemowe aplikacji: iOS 8,0 lub nowszy; Android 4,4 lub nowszy.
- Pracę urządzenia może kontrolować tylko jedna aplikacja mobilna jednocześnie. Jeżeli chcesz zmienić telefon za pomocą którego obsługiwane jest urządzenie na inny, odinstaluj urządzenie w aplikacji, a następnie ponownie skonfiguruj połączenie zgodnie z opisem w instrukcji.

5.2.1. Zeskanuj telefonem kod QR lub wyszukaj i pobierz aplikację „EBERG”. Aplikacja jest dostępna dla systemu Android oraz iOS.



5.2.2. Zarejestruj lub zaloguj się do aplikacji.

5.2.3. Podłącz urządzenie do gniazdka i upewnij się, że znajduje się w zasięgu sieci Wi-Fi.

5.2.4. Umieść urządzenie w odległości około 5 m od swojego routera.

5.2.5. Aktywuj funkcję Wi-Fi w ustawieniach swojego urządzenia.

5.2.6. Po podłączeniu urządzenia do zasilania znajduje się ono w trybie czuwania. W tym urządzeniu nie ma specjalnej diody sygnalizującej połączenie Wi-Fi. Funkcję tę pełni dioda zasilania. Gdy urządzenie znajduje się w trybie czuwania naciśnij przycisk wentylatora – „FAN” i przytrzymaj przez 5 sekund. Dioda zasilania zacznie migać szybko. Jeśli dioda miga powoli, powtórz operację.

- Podczas gdy dioda sygnalizująca połączenie z Wi-Fi (w tym urządzeniu – dioda zasilania) na urządzeniu miga szybko, w aplikacji „EBERG” wybierz „+” - „Dodaj urządzenie”, następnie wybierz „Klimatyzatory”, następnie z listy wybierz urządzenie ENVA E35J1.
- Twoja sieć, do której będzie podłączone urządzenie musi pracować w paśmie 2.4GHz.
- Upewnij się, że dioda sygnalizująca połączenie z Wi-Fi mruga szybko. Potwierdź mruganie w aplikacji.
- Rozpocznie się proces wyszukiwania urządzenia bezprzewodowego w sieci Wi-Fi.
- Prawidłowe połączenie klimatyzatora z aplikacją sygnalizowane jest ciągłym świeceniem wskaźnika zasilania. Teraz możesz obsługiwać urządzenie za pomocą aplikacji.
- Aby wyłączyć funkcję Wi-Fi, naciśnij i przytrzymaj przez 5 sekund przycisk „FAN”; dioda zgaśnie. W przypadku problemów należy postępować zgodnie z odpowiedziami aplikacji mobilnej.

5.3 FUNKCJE OCHRONNE

1. Funkcja ochrony przed zamarzaniem

W trybie chłodzenia, osuszania lub oszczędzania energii, jeśli temperatura rury wydechowej jest zbyt niska, urządzenie automatycznie przejdzie w stan ochrony; jeśli temperatura rury wydechowej wzrośnie do określonej temperatury, może ona automatycznie powrócić do normalnej pracy.

2. Funkcja zabezpieczenia przed przepełnieniem

Gdy poziom wody w zbiorniku przekroczy poziom ostrzegawczy, urządzenie automatycznie włączy alarm i zacznie migać kontrolka „FULL”. W takiej sytuacji należy podłączyć rurę drenażową i skierować ją do odpływu kanalizacji lub zewnętrznego zbiornika (np. wiadra), aby opróżnić wodę (patrz rozdział: Odprowadzanie Wody). Po opróżnieniu wody urządzenie automatycznie powróci do stanu pierwotnego.

3. Automatyczne rozmrażanie

Urządzenie posiada funkcję automatycznego rozmrażania. Rozmrażanie można osiągnąć poprzez zmianę kierunku działania zaworu czterodrogowego.

4. Funkcja ochrony sprężarki

Aby zwiększyć żywotność sprężarki, urządzenie posiada funkcję zabezpieczenia sprężarki polegające na 3-minutowym opóźnieniu ponownego uruchomienia sprężarki po wyłączeniu urządzenia.

5.4 ODPROWADZANIE WODY

Odprowadzanie kondensatu w tym urządzeniu może być przeprowadzone na dwa sposoby: drenaż ręczny i drenaż ciągły.

1. Drenaż ręczny

1) Gdy zbiornik na wodę będzie pełny, urządzenie przestanie pracować. Odłącz urządzenie od zasilanie – wyciągnij wtyczkę z gniazdka.

Uwaga! Zachowaj ostrożność podczas przemieszczania urządzenia, aby nie rozlać wody do miski na wodę znajdujące się na spodzie urządzenia.

2) Umieść pojemnik na wodę poniżej dolnego odpływu wody który znajduje się z tyłu urządzenia.

3) Odkręć zabezpieczenie odpływu wody i wyjmij korek wody. Woda spłynie do podstawionego wcześniej pojemnika na wodę.

Uwagi:

1) Prawidłowo przechowuj zabezpieczenia odpływu wody i korek wody.

2) Podczas drenażu urządzenie można lekko przechylić do tyłu.

3) Jeśli zbiornik na wodę nie może pomieścić całej wody, zanim całkowicie się zapełni, zatkać odpływ wody korkiem, aby zapobiec rozlaniu wody na podłogę. Opróżnij zbiornik i podstaw ponownie.

4) Po całkowitym spuszczeniu wody zatkać odpływ korkiem i dokręć zabezpieczenie odpływu wody.

2. Drenaż ciągły

1) Odkręć zabezpieczenie górnego odpływu wody i zdejmij korek.

2) Zainstaluj rurę spustową do górnego odpływu wody.

3) Drugi koniec rury drenażowej włóż do wiadra.

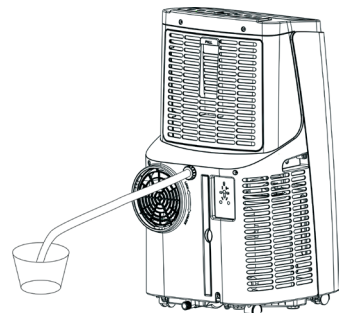
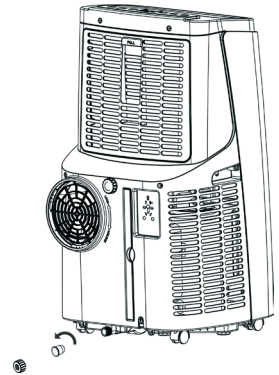

6. CZYSZCZENIE I KONSERWACJA

Przed czyszczeniem i konserwacją należy wyłączyć urządzenie i odłączyć od zasilania.

1. Obudowa

- Czyścić powierzchnię obudowy wilgotną, miękką ściereczką.
- Nie używać środków chemicznych, takich jak benzen, alkohol, benzyna itp. W przeciwnym razie obudowa urządzenia zostanie uszkodzona, może też dojść do uszkodzenia podzespołów wewnątrz urządzenia.

2. Czyszczenie filtrów

- Jeżeli zewnętrzna osłona filtra zostanie zabrudzona kurzem wydajność klimatyzatora może się obniżyć.
- Należy pamiętać o regularnym sprawdzaniu i czyszczeniu osłony filtra (raz na dwa tygodnie).
- Aby wyjąć filtr 1: zwolnij kratkę naciskając zatrzask filtra, następnie wysuń filtr z wypustek, delikatnie wyciągając go na zewnątrz obudowy.
- Aby wyjąć filtr 2: użyj śrubokręta, aby poluzować obie śruby mocujące filtr, a następnie pociągnij pokrywę filtra na zewnątrz.

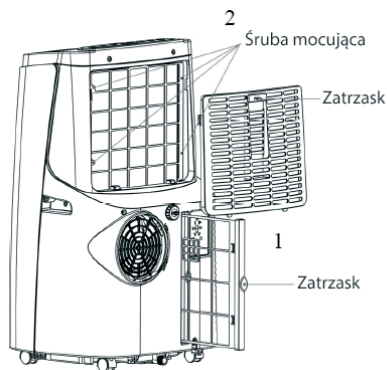

- Do usunięcia kurzu z filtrów należy użyć odkurzacza. Jeżeli to nie wystarczy, umyj filtr letnią wodą z niewielkim dodatkiem neutralnego detergentu (jeśli to konieczne), a następnie wypłucz dokładnie w zimnej wodzie i pozostaw do całkowitego wyschnięcia. Po wyschnięciu zamotuj filtr z powrotem na miejsce. Po zamontowaniu filtra, zmontuj osłonę (kratkę). Możesz teraz ponownie korzystać z urządzenia.

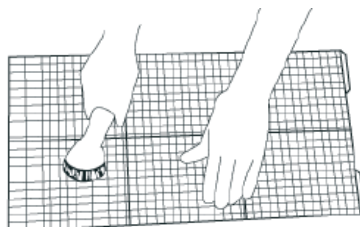

7. ROZWIĄZYWANIE PROBLEMÓW

Nie naprawiaj ani rozkręcaj klimatyzatora samodzielnie. Niefachowa naprawa spowoduje utratę gwarancji i może spowodować szkody dla użytkowników lub ich mienia.

Problem	Prawdopodobna przyczyna	Rozwiązanie
Urządzenie nie działa.	Brak zasilania.	Podłącz urządzenie do zasilania, następnie włącz je.
	Urządzenie zostało automatycznie wyłączone z powodu całkowitego napełniania zbiornika na wodę "FULL".	Opróżnij zbiornik wody.
	Temperatura otoczenia jest za niska lub za wysoka.	Zalecamy używanie urządzenia w temperaturze 7-35 °C (44-95 °F).
	W trybie chłodzenia temperatura w pomieszczeniu jest niższa niż ustawiona temperatura; w trybie ogrzewania temperatura w pomieszczeniu jest wyższa niż temperatura ustawiona.	Zmień ustawioną temperaturę.
	W trybie osuszania temperatura otoczenia jest niska.	Minimalna temperatura pracy urządzenia w trybie osuszania to 17 °C (62 °F).
Chłodzenie jest nieefektywne.	Pomieszczenie jest zbyt mocno ogrzewane przez promienie słoneczne.	Zasuń zasłony w oknach pomieszczenia.
	Drzwi lub okna są otwarte; w pomieszczeniu jest dużo ludzi; lub w trybie chłodzenia, istnieją inne źródła ciepła.	Zamknij drzwi i okna oraz dodaj kolejne urządzenie klimatyzacyjne.
	Filtr powietrza jest zabrudzony.	Wyczyść filtr powietrza.
	Zablokowany jest wlot lub wylot powietrza	Usuń przeszkody z wlotu lub wylotu powietrza.
Urządzenie pracuje zbyt głośno	Urządzenie nie zostało ustawione na płaskiej i równej powierzchni.	Ustaw urządzenie na płaskiej i równej powierzchni,

Sprężarka nie pracuje	Zadziałała funkcja ochrony sprężarki.	Odczekaj 3 minuty, aż temperatura się obniży, a następnie ponownie uruchom urządzenie.
Pilot zdalnego sterowania nie działa	Odległość pomiędzy urządzeniem a pilotem jest zbyt duża.	Przybliż się z pilotem do urządzenia i upewnij się, że jest on skierowany bezpośrednio w stronę odbiornika sygnału pilota.
	Pilot zdalnego sterowania nie jest skierowany w stronę odbiornika sygnału pilota na urządzeniu.	
	Baterie w pilocie są wyczerpane.	Wymień baterie.
Komunikat 'E1'	Czujnik temperatury w pomieszczeniu działa nieprawidłowo.	Sprawdź czujnik temperatury w pomieszczeniu i powiązane obwody.
Komunikat 'E2'	Czujnik temperatury rury odprowadzającej powietrze z klimatyzatora działa nieprawidłowo.	Sprawdź czujnik temperatury rury i powiązane obwody.

Uwaga: Jeżeli wystąpią problemy niewymienione w tabeli lub zalecane rozwiązania nie zadziałają, prosimy o kontakt z profesjonalnym serwisem.

8. PRZECHOWYWANIE, WYCOFANIE Z EKSPLOATACJI

8.1. PRZECHOWYWANIE

- Odkręć zabezpieczenie odpływu wody, zdejmij korek z odpływu wody i spuść wodę ze zbiornika na wodę do zewnętrznego pojemnika na wodę (np. do wiadra) lub bezpośrednio do kanalizacji. Może być konieczne przechylenie urządzenia, aby całkowicie spuścić wodę ze zbiornika w urządzeniu.
- Włącz urządzenie, ustaw na tryb wentylacji z niską prędkością pracy wentylatora i pozwól urządzeniu pracować w tym trybie, aż rura drenażowa wyschnie. Dopilnuj aby na końcu operacji wnętrze urządzenia było suche. Ma to zapobiec powstaniu pleśni wewnątrz urządzenia.
- Wyłącz urządzenie, odłącz wtyczkę z gniazdka i zwiń przewód zasilający, a następnie wetknij wtyczkę w przeznaczone do tego miejsce na tylnej obudowie urządzenia. Zatkać odpływ wody korkiem i dokręć zabezpieczenie odpływu wody.
- Zdejmij rurę wydechową i przechowuj ją prawidłowo.
- Wyczyść filtry powietrza i upewnij się że są suche. Ponownie zainstaluj filtr na swoim miejscu.
- Przykryj klimatyzator plastikową torbą. Umieść klimatyzację w suchym miejscu, trzymaj ją z dala od dzieci i zabezpiecz przed osadzaniem się kurzu na urządzeniu.
- Wymij baterie z pilota i przechowuj je prawidłowo.

Uwaga: upewnij się, że klimatyzator jest umieszczony w suchym miejscu i prawidłowo przechowuj wszystkie elementy urządzenia.

8.2. WYCOFANIE Z EKSPLOATACJI



Uwalnianie czynnika chłodniczego do atmosfery jest surowo zabronione!



Takie oznakowanie informuje, że sprzęt ten, po okresie jego użytkowania nie może być umieszczany łącznie z innymi odpadami pochodzącymi z gospodarstwa domowego. Użytkownik jest zobowiązany do oddania go do punktu prowadzącego zbiórkę zużytego sprzętu elektrycznego i elektronicznego. Prowadzący zbiórkę, w tym lokalne punkty zbiórki, sklepy oraz gminne jednostki, tworzą odpowiedni system umożliwiający oddanie tego sprzętu. Właściwe postępowanie ze zużytym sprzętem elektrycznym i elektronicznym przyczynia się do uniknięcia szkodliwych dla zdrowia ludzi i środowiska naturalnego konsekwencji, wynikających z obecności składników niebezpiecznych oraz niewłaściwego składowania i przetwarzania takiego sprzętu. Utylizację należy przeprowadzać w sposób właściwy i przyjazny dla środowiska zgodnie z obowiązującymi przepisami prawa.

CONTENTS

1. INTRODUCTION
2. RULES OF SAFETY
3. PRODUCT DESCRIPTION
4. INSTALLATION
5. OPERATION
6. CLEANING AND MAINTENANCE
7. TROUBLESHOOTING
8. STORAGE, REMOVAL

Before using the device, please read this manual carefully and keep it for future reference.

1. INTRODUCTION

Portable air conditioner **EBERG ENVA** is great cooling solution for single rooms, creating a comfortable atmosphere in your space. It also has ventilation and dehumidifying function for circulating air and removal of moisture. It is self-contained system that do not require any permanent installation allowing you to move to the space in which it is most needed. It is commonly used in kitchen, temporary-resided, computer rooms, garages, and many other places where installation of Airconditioner Outdoor Unit is limited.

The environmentally friendly R290 is used as the refrigerant. R290 has no damaging influence on the ozone layer (ODP), a negligible greenhouse effect (GWP) and is available worldwide. Because of its efficient energy properties, R290 is highly suitable as a coolant for this application. Special precautions must be taken into consideration due to the coolant's high flammability.

1.2 SYMBOLS FROM THE UNIT AND USER MANUAL



This unit uses a flammable refrigerant.
If refrigerant leaks and comes in contact with fire or heating part, it will create harmful gas and there is risk of fire



Read the **USER MANUAL** carefully before operation.



Further information is available in the **USER MANUAL**, **SERVICE MANUAL**, and the like.



Service personnel are required to carefully read the **USER MANUAL** and **SERVICE MANUAL** before operation.



THE FOLLOWING SHOULD ALWAYS BE OBSERVED FOR SAFETY



- This device is intended for private (domestic) use only, in closed rooms. The product is not intended for outdoor use.
- This appliance can be used by children aged from 8 years and above and persons with reduced physical, sensory or mental capabilities or lack of experience and knowledge if they have been given supervision or instruction concerning use of the appliance in a safe way and understand the hazards involved. Children shall not play with the appliance. Cleaning and user maintenance shall not be made by children without supervision.
- The unit is designed only for use with R-290 (propane) gas as the designated refrigerant.
- The refrigerant loop is sealed. Only a qualified technician should attempt to service!
- Do not discharge the refrigerant into the atmosphere.
- R-290 (propane) is flammable and heavier than air. It collects first in low areas but can be circulated by the fans.
- If propane gas is present or even suspected, do not allow untrained personnel to attempt to find the cause.
- The propane gas used in the unit has no odor. The lack of smell does not indicate a lack of escaped gas.
- If a leak is detected, immediately evacuate all persons from the store, ventilate the room and contact the local fire department to advise them that a propane leak has occurred.
- Do not let any persons back into the room until the qualified service technician has arrived and that technician advises that it is safe to return to the room.
- No open flames, cigarettes or other possible sources of ignition should be used inside or in the vicinity of the units.
- Component parts are designed for propane and non-incentive and non-sparking. Component parts shall only be replaced with identical repair parts.
- Do not use means to accelerate the defrosting process or to clean, other than those recommended by the manufacturer.

2. RULES ON SAFETY

Your safety is the most important thing we concerned!



Please read this manual carefully and fully understand before operating your appliance.

2.1 OPERATIONAL PRECAUTIONS

- If the supply cord is damaged, it must be replaced by the manufacturer, its service agent or similarly qualified persons in order to avoid a hazard.
- Don't disassemble, overhaul and modify the machine arbitrarily, otherwise it will cause a machine malfunction or even bring harm to persons and properties. To avoid danger, if a machine failure occurs, ask the manufacturer or professionals to repair it.
- The appliance shall be disconnected from its power source during service.
- Always operate the unit from a power source of equal voltage, frequency and rating as indicated on the product identification plate.
- Always use a power outlet that is grounded.
- Unplug the power cord when cleaning or when not in use.
- Do not operate with wet hands. Prevent water from spilling onto the unit.
- Do not immerse or expose the unit to rain, moisture or any other liquid.
- Do not install and use the air conditioning in the bathroom or other humid environments.
- Do not leave the unit running unattended. Do not tilt or turn over the unit.
- Do not unplug while the unit is operating.
- Do not unplug by pulling on the power cord.
- Do not use an extension cord or an adapter plug.
- Do not put objects on the unit.
- Do not climb or sit on the unit.
- Do not insert fingers or other objects into the air outlet or inlet.
- Do not touch the air inlet or the aluminum fins of the unit.
- Do not operate the unit if it is dropped, damaged or showing signs of product malfunction.
- Do not clean the appliance with any chemicals.
- Ensure the unit is far away from fire, inflammable, or explosive objects.
- The unit shall be installed in accordance with national wiring regulations.
- Do not use means to accelerate the defrosting process or to clean, other than those recommended by the manufacture.
- The appliance shall be stored in a room without continuously operation sources (for example:
 - open flames, an operating gas appliance or an operating electric heater).
- The appliance shall be stored so as to prevent mechanical damage from occurring.
- Do not pierce or burn, even after use.
- Be aware that refrigerants may not contain an odour.
- Pipe-work shall be protected from physical damage and shall not be installed in an unventilated space, if that space is smaller than 1 m².
- Compliance with national gas regulations shall be observed.
- Keep any required ventilation openings clear of obstruction.
- The appliance shall be stored in a well-ventilated area where the room size corresponds to the room area as specified for operation.



Any person who is involved with working on or breaking into a refrigerant circuit should hold a current valid certificate from an industry-accredited assessment authority, which authorizes their competence to handle refrigerants safely in accordance with an industry, recognized assessment specification.



Servicing shall only be performed as recommended by the equipment manufacturer. Maintenance and repair requiring the assistance of other skilled personnel shall be carried out under the supervision of the person competent in the use of flammable refrigerants.

If you don't understand something or need help, please contact the dealer services.

TRANSPORTATION, MARKING AND STORAGE

1. Transport of equipment containing flammable refrigerants

Compliance with the transport regulations.

2. Marking of equipment using signs.

Compliance with local regulations.

3. Disposal of equipment using flammable refrigerants

Compliance with national regulations.

4. Storage of equipment/appliances

The storage of equipment should be in accordance with the manufacturer's instructions.

5. Storage of packed (unsold) equipment

Storage package protection should be constructed such that mechanical damage to the equipment inside the package will not cause a leak of the refrigerant charge.

The maximum number of pieces of equipment permitted to be stored together will be determined by local regulations.

2.2. PRECAUTIONS DURING MAINTENANCE OF THE UNIT FILLED WITH R290

Please follow these warnings when to undertake the following when servicing an appliance with R290.

2.2.1. GENERAL INSTRUCTIONS

1. INFORMATION ON SERVICING

1.1 Checks to the area

Prior to beginning work on systems containing flammable refrigerants, safety checks are necessary to ensure that the risk of ignition is minimised. For repair to the refrigerating system, the following precautions shall be complied with prior to conducting work on the system.

1.2 Work procedure

Work shall be undertaken under a controlled procedure so as to minimise the risk of a flammable gas or vapour being present while the work is being performed.

1.3 General work area

All maintenance staff and others working in the local area shall be instructed on the nature of work being carried out. Work in confined spaces shall be avoided. The area around the workspace shall be sectioned off. Ensure that the conditions within the area have been made safe by control of flammable material.

1.4 Checking for presence of refrigerant

The area shall be checked with an appropriate refrigerant detector prior to and during work, to ensure the technician is aware of potentially flammable atmospheres. Ensure that the leak detection equipment being used is suitable for use with flammable refrigerants, i.e. non-sparking, adequately sealed or intrinsically safe.

1.5 Presence of fire extinguisher

If any hot work is to be conducted on the refrigeration equipment or any associated parts, appropriate fire extinguishing equipment shall be available to hand. Have a dry powder or CO₂ fire extinguisher adjacent to the charging area.

1.6 No ignition sources

No person carrying out work in relation to a refrigeration system which involves exposing any pipe work that contains or has contained flammable refrigerant shall use any sources of ignition in such a manner that it may lead to the risk of fire or explosion. All possible ignition sources, including cigarette smoking, should be kept sufficiently far away from the site of installation, repairing, removing and disposal, during which flammable refrigerant can possibly be released to the surrounding space. Prior to work taking place, the area around the equipment is to be surveyed to make sure that there are no flammable hazards or ignition risks. "No Smoking" signs shall be displayed.

1.7 Ventilated area

Ensure that the area is in the open or that it is adequately ventilated before breaking into the system or conducting any hot work. A degree of ventilation shall continue during the period that the work is carried out. The ventilation should safely disperse any released refrigerant and preferably expel it externally into the atmosphere.

1.8 Checks to the refrigeration equipment

Where electrical components are being changed, they shall be fit for the purpose and to the correct specification. At all times the manufacturer's maintenance and service guidelines shall be followed. If in doubt consult the manufacturer's technical department for assistance. The following checks shall be applied to installations using flammable refrigerants:

- The charge size is in accordance with the room size within which the refrigerant containing parts are installed;
- The ventilation machinery and outlets are operating adequately and are not obstructed;
- If an indirect refrigerating circuit is being used, the secondary circuit shall be checked for the presence of refrigerant;
- Marking to the equipment continues to be visible and legible. Markings and signs that are illegible shall be corrected;
- Refrigeration pipe or components are installed in a position where they are unlikely to be exposed to any substance which may corrode refrigerant containing components, unless the components are constructed of materials which are inherently resistant to being corroded or are suitably protected against being so corroded.

1.9 Checks to electrical devices

Repair and maintenance to electrical components shall include initial safety checks and component inspection procedures. If a fault exists that could compromise safety, then no electrical supply shall be connected to the circuit until it is satisfactorily dealt with. If the fault cannot be corrected immediately but it is necessary to continue operation, an adequate temporary solution shall be used. This shall be reported to the owner of the equipment so all parties are advised. Initial safety checks shall include:

- That capacitors are discharged: this shall be done in a safe manner to avoid possibility of sparking;
- That there no live electrical components and wiring are exposed while charging, recovering or purging the system;
- That there is continuity of earth bonding.

2. REPAIRS TO SEALED COMPONENTS

2.1 During repairs to sealed components, all electrical supplies shall be disconnected from the equipment being worked upon prior to any removal of sealed covers, etc. If it is absolutely necessary to have an electrical supply to equipment during servicing, then a permanently operating form of leak detection shall be located at the most critical point to warn of a potentially hazardous situation.

2.2 Particular attention shall be paid to the following to ensure that by working on electrical components, the casing is not altered in such a way that the level of protection is affected. This shall include damage to cables, excessive number of connections, terminals not made to original specification, damage to seals, incorrect fitting of glands, etc. Ensure that apparatus is mounted securely. Ensure that seals or sealing materials have not degraded such that they no longer serve the purpose of preventing the ingress of

flammable atmospheres. Replacement parts shall be in accordance with the manufacturer's specifications. NOTE: The use of silicon sealant may inhibit the effectiveness of some types of leak detection equipment. Intrinsically safe components do not have to be isolated prior to working on them.

3. REPAIR TO INTRINSICALLY SAFE COMPONENTS

Do not apply any permanent inductive or capacitance loads to the circuit without ensuring that this will not exceed the permissible voltage and current permitted for the equipment in use. Intrinsically safe components are the only types that can be worked on while live in the presence of a flammable atmosphere. The test apparatus shall be at the correct rating. Replace components only with parts specified by the manufacturer. Other parts may result in the ignition of refrigerant in the atmosphere from a leak.

4. CABLING

Check that cabling will not be subject to wear, corrosion, excessive pressure, vibration, sharp edges or any other adverse environmental effects. The check shall also take into account the effects of aging or continual vibration from sources such as compressors or fans.

5. DETECTION OF FLAMMABLE REFRIGERANTS

Under no circumstances shall potential sources of ignition be used in the searching for or detection of refrigerant leaks. A halide torch (or any other detector using a naked flame) shall not be used.

6. LEAK DETECTION METHODS

The following leak detection methods are deemed acceptable for systems containing flammable refrigerants. Electronic leak detectors shall be used to detect flammable refrigerants, but the sensitivity may not be adequate, or may need re-calibration. (Detection equipment shall be calibrated in a refrigerant-free area.) Ensure that the detector is not a potential source of ignition and is suitable for the refrigerant used. Leak detection equipment shall be set at a percentage of the LFL of the refrigerant and shall be calibrated to the refrigerant employed and the appropriate percentage of gas (25 % maximum) is confirmed. Leak detection fluids are suitable for use with most refrigerants but the use of detergents containing chlorine shall be avoided as the chlorine may react with the refrigerant and corrode the copper pipe-work. If a leak is suspected, all naked flames shall be removed/extinguished. If a leakage of refrigerant is found which requires brazing, all of the refrigerant shall be recovered from the system, or isolated (by means of shut off valves) in a part of the system remote from the leak. Oxygen free nitrogen (OFN) shall then be purged through the system both before and during the brazing process.

7. REMOVAL AND EVACUATION

When breaking into the refrigerant circuit to make repairs – or for any other purpose – conventional procedures shall be used. However, it is important that best practice is followed since flammability is a consideration. The following procedure shall be adhered to:

- Remove refrigerant;
- Purge the circuit with inert gas;
- Evacuate;
- Purge again with inert gas;
- Open the circuit by cutting or brazing.

The refrigerant charge shall be recovered into the correct recovery cylinders. The system shall be "flushed" with OFN to render the unit safe. This process may need to be repeated several times. Compressed air or oxygen shall not be used for this task. Flushing shall be achieved by breaking the vacuum in the system with OFN and continuing to fill until the working pressure is achieved, then venting to atmosphere,

and finally pulling down to a vacuum. This process shall be repeated until no refrigerant is within the system. When the final OFN charge is used, the system shall be vented down to atmospheric pressure to enable work to take place. This operation is absolutely vital if brazing operations on the pipe-work are to take place. Ensure that the outlet for the vacuum pump is not close to any ignition sources and there is ventilation available.

8. CHARGING PROCEDURES

In addition to conventional charging procedures, the following requirements shall be followed.

- Ensure that contamination of different refrigerants does not occur when using charging equipment. Hoses or lines shall be as short as possible to minimise the amount of refrigerant contained in them.
- Cylinders shall be kept upright.
- Ensure that the refrigeration system is earthed prior to charging the system with refrigerant.
- Label the system when charging is complete (if not already).
- Extreme care shall be taken not to overfill the refrigeration system.

Prior to recharging the system it shall be pressure tested with OFN. The system shall be leak tested on completion of charging but prior to commissioning. A follow up leak test shall be carried out prior to leaving the site.

9. DECOMMISSIONING

Before carrying out this procedure, it is essential that the technician is completely familiar with the equipment and all its detail. It is recommended good practice that all refrigerants are recovered safely. Prior to the task being carried out, an oil and refrigerant sample shall be taken in case analysis is required prior to re-use of reclaimed refrigerant. It is essential that electrical power is available before the task is commenced.

- a. Become familiar with the equipment and its operation.
- b. Isolate system electrically.
- c. Before attempting the procedure ensure that: mechanical handling equipment is available, if required, for handling refrigerant cylinders; all personal protective equipment is available and being used correctly; the recovery process is supervised at all times by a competent person; recovery equipment and cylinders conform to the appropriate standards.
- d. Pump down refrigerant system, if possible.
- e. If a vacuum is not possible, make a manifold so that refrigerant can be removed from various parts of the system.
- f. Make sure that cylinder is situated on the scales before recovery takes place.
- g. Start the recovery machine and operate in accordance with manufacturer's instructions.
- h. Do not overfill cylinders. (No more than 80 % volume liquid charge).
- i. Do not exceed the maximum working pressure of the cylinder, even temporarily.
- j. When the cylinders have been filled correctly and the process completed, make sure that the cylinders and the equipment are removed from site promptly and all isolation valves on the equipment are closed off.
- k. Recovered refrigerant shall not be charged into another refrigeration system unless it has been cleaned and checked.

10. LABELLING

Equipment shall be labelled stating that it has been decommissioned and emptied of refrigerant. The label shall be dated and signed. Ensure that there are labels on the equipment stating the equipment contains flammable refrigerant.

11. RECOVERY

When removing refrigerant from a system, either for servicing or decommissioning, it is recommended good practice that all refrigerants are removed safely. When transferring refrigerant into cylinders, ensure that only appropriate refrigerant recovery cylinders are employed. Ensure that the correct number of cylinders for holding the system charge are available. All cylinders to be used are designated for the recovered refrigerant and labelled for that refrigerant (i.e. special cylinders for the recovery of refrigerant). Cylinders shall be complete with pressure relief valve and associated shut-off valves in good working order. Empty recovery cylinders are evacuated and, if possible, cooled before recovery occurs.

The recovery equipment shall be in good working order with a set of instructions concerning the equipment that is at hand and shall be suitable for the recovery of flammable refrigerants. In addition, a set of calibrated weighing scales shall be available and in good working order. Hoses shall be complete with leak-free disconnect couplings and in good condition. Before using the recovery machine, check that it is in satisfactory working order, has been properly maintained and that any associated electrical components are sealed to prevent ignition in the event of a refrigerant release. Consult manufacturer if in doubt.

The recovered refrigerant shall be returned to the refrigerant supplier in the correct recovery cylinder, and the relevant Waste Transfer Note arranged. Do not mix refrigerants in recovery units and especially not in cylinders.

If compressors or compressor oils are to be removed, ensure that they have been evacuated to an acceptable level to make certain that flammable refrigerant does not remain within the lubricant. The evacuation process shall be carried out prior to returning the compressor to the suppliers. Only electric heating to the compressor body shall be employed to accelerate this process. When oil is drained from a system, it shall be carried out safely.

3. PRODUCT DESCRIPTION

3.1 PRODUCT DIAGRAM

Front view:

1. Control panel with display (Mask)
2. Top cover
3. Air outlet with louvers (Swing leaf)
4. Front display board
5. Front housing
6. Rear housing
7. Wheels

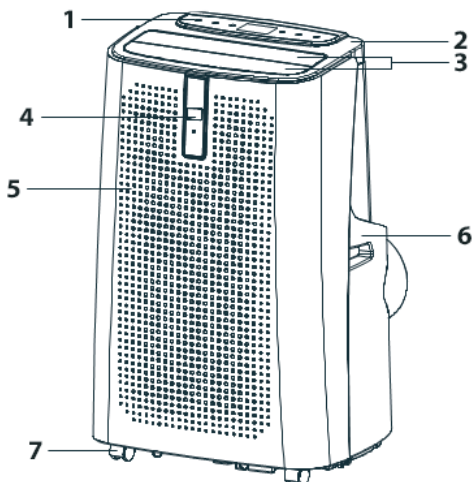

Back view:

1. EVA filter housing
2. Rear housing
3. Air outlet (Air vent)
4. Filter screen
5. Drainage hole
6. Handle
7. Continuous drainage hole
8. Power cord fixing board
9. Air inlet grille
10. Power cord

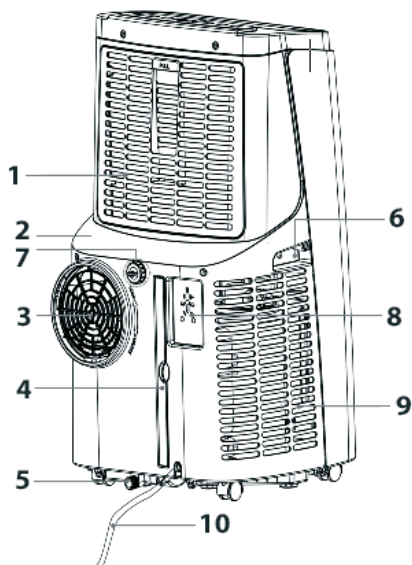

Note: The appearance is only for reference.
Please see the real product for detailed information.

3.2. FEATURES

- High performance in a compact size with cooling, heating, dehumidification and fan functions.
- Temperature setting and display.
- Digital LED display and additional front display.
- Electronic control with built-in timer.
- Sleep mode.
- Automatic oscillation function.
- Automatic shutdown when water tank is full.
- Automatic restart in the event of a power failure.
- Automatic defrost function at low ambient temperatures.
- Remote control and WiFi.
- 2-speed fan.
- Air filters.
- Pins for easy transport.

4. INSTALLATION

- Unpack the carton and take the appliance and accessories out.
- Check the device after unpacking for any damage or scratches on it.

Accessories:

1. Exhaust hose
2. Hose connector
3. Window kit adapter
4. Remote control
5. Drainage pipe
6. Sliding window kit

4.2 LOCATION OF AIR CONDITIONER

- If tipped more than 45°, allow the unit to set upright for at least 24 hours before start up.
- Place the unit on a firm, level surface in an area with at least 50cm of free space around it to allow for proper air circulation.
- Do not operate in close proximity to walls, curtains, or other objects that may block air inlet and outlet. Keep the air inlet and outlet free of obstacles.

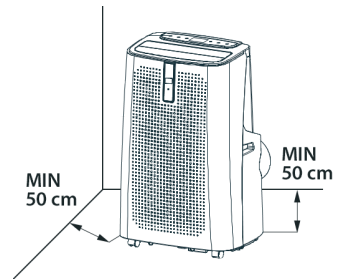

Never install the unit where it could be subject to:

- Heat sources such as radiators, heat registers, stoves or other products that produce heat.
- Direct sunlight
- Mechanical vibration or shock
- Excessive dust
- Lack of ventilation, such as cabinet or bookcase
- Uneven surface



WARNING!

Install the unit in rooms which exceed 11 m².

Do not install the unit in a place where inflammable gas may leak.

**NOTE!**

The manufacture may provide other suitable example or may provide additional information about the refrigerant odour.

4.3 ATTACH THE EXHAUST HOSE

The air conditioner requires being vented outside so that the exhaust air can escape the room which coming from the appliance contains waste heat and moisture. Do not replace or extend exhaust hose which will result in decreased efficiency, even worse shut down the unit due to low back pressure.

1. Connect the pipe connector with the sliding window kit (3) to one end of the exhaust hose.
2. Connect the prepared set to the round air outlet located at the back of the device.

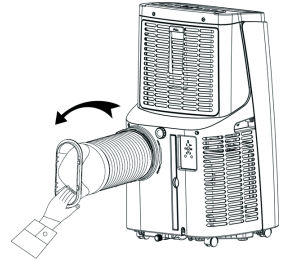

3. In the case of a sliding window, a sliding window kit should be installed in the window.

Close the window to securely attach the set. It is recommended to seal the gap between the strip and the window edges for maximum efficiency.

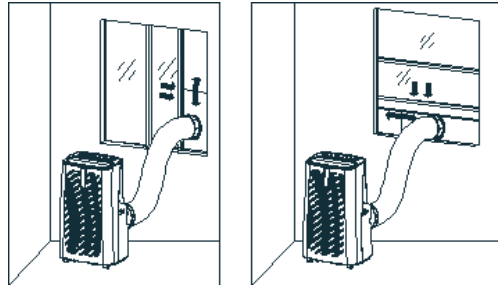

4. Adjust the length of the flexible exhaust pipe (1) to the distance of the device from the window. Avoid sharp bending and crushing of the pipe. Then place the air conditioner within reach of an electrical outlet.

NOTE!

In the case of a traditional tilt window, use the special flexible EBERG ClimaLock window seal (not included).



5. OPERATION

5.1 CONTROL PANEL AND DISPLAY

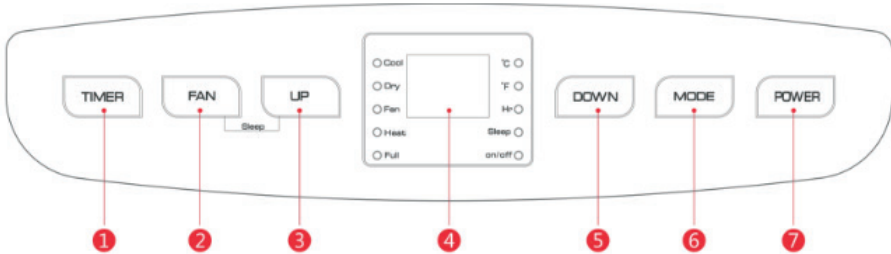

1. **TIMER** – setting the time for automatic start or stop of the device
2. **FAN** - change the fan speed setting from low (LOW) to high (HIGH)
3. **UP** - raising the temperature setting in the range of 16-31°C or timer time
4. **DISPLAY** – LED display
5. **DOWN** – lowering the temperature setting in the range of 16-31°C or timer time
6. **MODE** – setting the selected device operating mode: COOLING, HEATING, VENTILATION, DRYING.
7. **POWER** – turn the device on/off

1. When the device is turned on for the first time, it will beep and then the device will enter standby state.

2. **Turning the device on and off:** press button 7 to turn the device on and off.

3. Operation mode selection: after power on, press button 6 to switch between the mode: cooling → ventilation → dehumidification → heating.

4. The **“UP” (3)** and **“DOWN” (5)** keys are used to set the desired temperature in cooling or heating mode and to set the device’s operating time in the **TIMER** function.

5. Setting the fan speed:

- 1) In cooling and ventilation mode, press button 2 to select high or low fan speed. However, under certain conditions, it may not operate according to the set wind speed due to cold protection conditions.
- 2) In dehumidify mode, the device defaults to fan speed in low speed. It is not possible to change the fan speed in dehumidification mode.

6. Timer

When the device is turned on, press button 1 to set the time after which the device will stop. When the device is turned off, press button 1 to set the time after which the device will turn on. After pressing button 1, the **TIMER** symbol will flash. Use the **“UP”** and **“DOWN”** buttons to set the time to turn the device off or on in the range of 1 - 24 hours.

7. SLEEP mode

In cooling mode, press the “UP” (3) and “FAN” (2) buttons simultaneously to activate SLEEP mode, in which the device will work energy-saving and quieter.

FRONT LED DISPLAY

- The display shows the current temperature in the room
- Under the display there is a full water (condensate) tank indicator

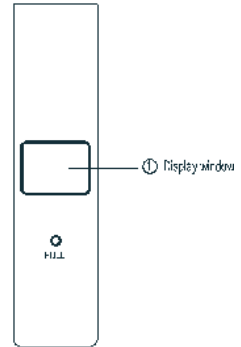
**REMOTE CONTROL**

1. **Power:** turns the device on/off.
2. **Timer:** used to set the time for automatic turning on or off of the device.
3. **Down:** used to lower the desired temperature in cooling or heating mode and to set the operating time of the device in the TIMER function.
4. **Mode:** used to switch between operating modes: cooling → ventilation → dehumidification → heating.
5. **Up:** used to increase the desired temperature in cooling or heating mode and to set the operating time of the device in the TIMER function.
6. **Fan:** used to set the fan speed.
7. **SLEEP mode:** used to activate SLEEP mode.
8. **Oscillation:** used to activate the automatic oscillation function of the louver.
9. **°C&°F:** used to change the temperature unit between °C and °F.

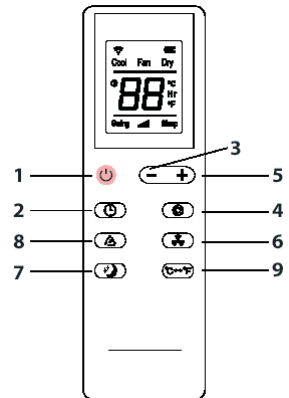
**5.2 CONFIGURATION OF CONNECTION WITH WI-FI WIRELESS NETWORK AND MOBILE APPLICATION**

- In order to be able to remotely control a configured device using the mobile application, it must remain connected to the power network, be turned on, be within the range of the Wi-Fi network saved in its memory (with the name SSID and password set during configuration), this network must access the internet and ports may not be blocked. The device can only work with a router operating at 2.4 GHz.
- System requirements for the use of the App: iOS 8.0 or later; Android 4.4 or later.
- The operation of the device can only be controlled by one mobile application at a time. If you want to change the phone which the device is operated to another one, please uninstall the device in the application and then configure the connection with the new phone as described in the manual.

5.2.1. Scan the corresponding QR code to get directly to the download. The “EBERG” app is available for android and iOS.



5.2.2. Register and log in to the application.

5.2.3. Connect the device to the power supply and make sure that it is within the range of the network.

5.2.4. Place the appliance at a distance of about 5 meters to your router.

5.2.5. Activate the WIFI function in the settings of your appliance.

5.2.6. After connecting the device to the power supply, it is in standby mode. This device does not have a special LED indicating the Wi-Fi connection. This function is performed by the power diode. When the device is in standby mode, press the fan button - “FAN” and hold for 5 seconds. The power light will flash rapidly. If the LED flashes slowly, repeat the operation.

- While the LED indicating the connection to Wi-Fi (in this device - the power LED) on the device is flashing quickly, in the “EBERG” application, select “+” - “Add device”, then select “Air conditioners”, then select the ENVA E35J1 device from the list.
- Your network to which the device will be connected must operate in the 2.4GHz band.
- Make sure the Wi-Fi light is blinking rapidly. Confirm blinking in the app.
- The process of searching for a wireless device on the Wi-Fi network begins.
- Correct connection of the air conditioner with the application is indicated by the continuous lighting of the power indicator. Now you can operate the device using the app.
- To turn off the Wi-Fi function, press and hold the “FAN” button for 5 seconds, the LED will turn off. In case of problems, follow the suggestions of the mobile application.

5.3 PROTECTIVE FUNCTIONS

1. Anti-freeze function

In cooling, dehumidification or energy saving mode, if the exhaust pipe temperature is too low, the device will automatically enter the protection state; If the temperature of the exhaust pipe rises to a certain temperature, it can automatically return to normal operation.

2. Overflow protection function

When the water level in the tank exceeds the warning level, the device will automatically activate the alarm and the “FULL” indicator will flash. In such a situation, connect a drainage pipe and direct it to a sewer drain or an external tank (e.g. a bucket) to empty the water (see chapter: Water Drainage). After emptying the water, the device will automatically return to its original state.

3. Automatic defrosting

The device has an automatic defrosting function. Defrosting can be achieved by changing the direction of the four-way valve.

4. Compressor protection function

To increase compressor life, the device has a compressor protection function that delays the restart of the compressor for 3 minutes after the device is turned off.

5.4 WATER DRAINAGE

Condensate drainage in this device can be carried out in two ways: manual drainage and continuous drainage.

1. Manual drainage

1) When the water tank is full, the device will stop working. Disconnect the device from the power supply - remove the plug from the socket. Attention! Be careful when moving the device to avoid spilling water into the water bowl located at the bottom of the device.

2) Place the water container below the lower water drain located at the back of the device.

3) Unscrew the water drain protection and remove the water plug. The water will drain into the previously placed water container.

Note:

1) Store the water drain protectors and water cap correctly.

2) The device can be tilted slightly backwards during drainage.

3) If the water tank cannot hold all the water before it is completely full, plug the water drain with a stopper to prevent water from spilling on the floor. Empty the tank and replace it.

4) After completely draining the water, plug the drain with a plug and tighten the water drain lock.

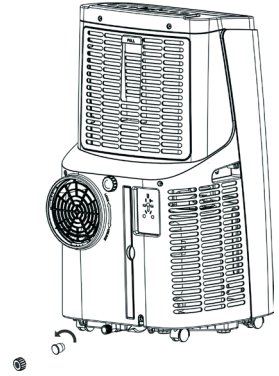

2. Continuous drainage

1) Unscrew the upper water drain protection and remove the plug.

2) Install the drain pipe to the upper water drain.

3) Put the other end of the drainage pipe into the bucket.

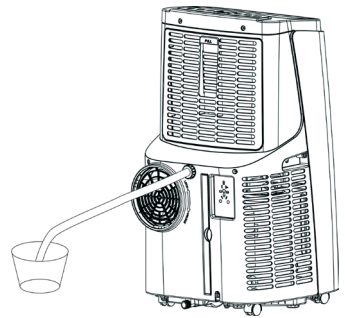

6. CLEANING AND MAINTENANCE

Before cleaning and maintenance, turn off the device and disconnect it from the power supply.

1. Cleaning the housing

- Clean the housing surface with a damp, soft cloth.
- Do not use chemicals such as benzene, alcohol, gasoline, etc. Otherwise, the device casing will be damaged and the components inside the device may be damaged.

2. Cleaning the filters

- If the external filter grille or the filter itself becomes dirty with dust, the efficiency of the air conditioner may significantly decrease.
- Remember to check and clean the filter cover and filters regularly (once every two weeks).
- To remove filter 1: release the grill by pressing the filter latch, then slide the filter out of the tabs, gently pulling it out of the housing.
- To remove filter 2: use a screwdriver to loosen both filter mounting screws, then pull the filter cover outwards.

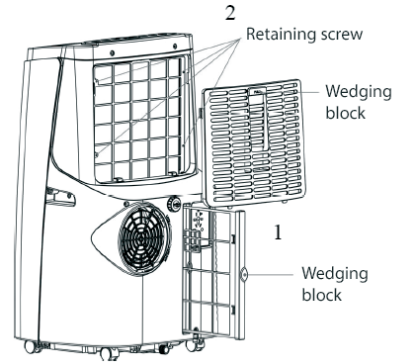

- Use a vacuum cleaner to remove dust from the filters. If this is not enough, wash the filter with lukewarm water and a little neutral detergent (if necessary), then rinse thoroughly in cold water and leave to dry completely. Once dry, attach the filter back into place. After installing the filter, assemble the cover (grid). You can now use your device again.

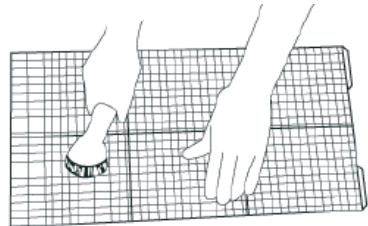

7. TROUBLESHOOTING

Do not repair or disassemble the air conditioner yourself. Unprofessional repair will void the warranty and may cause damage to users or their property.

Problems	Reasons	Solutions
The air conditioning does not work.	There is no electricity.	Turn it on after connecting it to a socket with electricity.
	The overflow indicator displays "FL".	Discharge the water inside.
	The ambient temperature is too low or too high	Recommend to use the machine in at the temperature of 7-35 °C (44-95 °F).
	In cooling mode, the room temperature is lower than the set temperature; in heating mode, the room temperature is higher than the set temperature.	Change the set temperature.
	In dehumidification mode, the ambient temperature is low.	The machine is placed in a room with an ambient temperature of greater than 17 °C (62 °F).
The cooling effect is not good	There is direct sunlight.	Pull the Curtain.
	Doors or windows are open; there are a lot of people; or in cooling mode, there are other sources of heat.	Close doors and windows, and add new air conditioning.
	The filter screen is dirty.	Clean or replace the filter screen.
	The air inlet or outlet is blocked.	Clear obstructions.
Big Noise	The air conditioning is not placed on a flat surface.	Put the air conditioning on a flat and hard place (to reduce noise).
Compressor does not work.	Overheat protection starts.	Wait for 3 minutes until the temperature is lowered, and then restart the machine.

The remote control does not work.	The distance between the machine and the remote control is too far.	Let the remote control get close to the air conditioning, and make sure that the remote control directly faces to the direction of the remote control receiver.
	The remote control is not aligned with the direction of the remote control receiver.	
	Batteries are dead.	Replace batteries.
Displays 'E1'.	The room temperature sensor is abnormal.	Check the room temperature sensor and related circuitry.
Displays 'E2'	The pipe temperature sensor is abnormal.	Check the pipe temperature sensor and related circuitry.

Note: If problems not listed in the table occur or recommended solutions do not work, please contact the professional service.

8. STORAGE, REMOVAL

8.1. STORAGE

1. Unscrew the water drain protection, remove the water drain plug and drain the water from the water tank into an external water container (e.g. a bucket) or directly into the sewage system. It may be necessary to tilt the unit to completely drain the water from the tank in the unit.
2. Turn on the device, set it to low fan speed, and let the device run in this mode until the drainage pipe is dry. Make sure that the inside of the device is dry at the end of the operation. This is to prevent mold from forming inside the device.
3. Turn off the device, disconnect the plug from the socket, roll up the power cord, and then insert the plug into the designated place on the back of the device. Plug the water drain with a plug and tighten the water drain lock.
4. Remove the exhaust pipe and store it properly.
5. Clean the air filters and make sure they are dry. Reinstall the filter in its place.
6. Cover the air conditioner with a plastic bag. Place the air conditioner in a dry place, keep it away from children and protect it from dust.
7. Remove the batteries from the remote control and store them properly.

Note: Make sure the air conditioner is placed in a dry place and store all components properly.

8.2 REMOVAL

Releasing refrigerant into atmosphere is strictly forbidden!



This appliance may not be scrapped with domestic waste at the end of its life cycle. We call your attention to the crucial role played by the consumer in the re-use, recycling and other forms of recovery of such waste. The appliance must be scrapped by a sorted waste disposal centre or by returning it to the retailer (no charge is levied for this service), when you purchase a new equivalent appliance. Sorted disposal of electric and electronic equipment prevents the negative effects on the environment and human health resulting from improper scrapping, and also allows the materials from which it is made to be recovered and recycled, with significant savings in terms of energy and resources. The sorted disposal requirement is indicated by the crossed waste bin label affixed to the appliance.

GWARANCJA

1. Produkty objęte są gwarancją producenta w okresie 24-miesiący licząc od dnia sprzedaży
2. W przypadku naprawy gwarancyjnej urządzenia objętego gwarancją, okres gwarancji ulega wydłużeniu o okres naprawy urządzenia liczony w pełnych dniach.
3. Gwarancją objęte są wyłącznie urządzenia Eberg wprowadzone do obrotu na rynek Polski przez Climateo.eu Sp. z o.o.
4. Gwarancja obejmuje na terytorium Rzeczypospolitej Polskiej.
5. Gwarancją objęte są ukryte wady produkcyjne wyrobów.
6. Gwarancja nie obejmuje uszkodzeń spowodowanych:
 1. Nieprawidłowym montażem, rozruchem lub/i obsługą wykonywaną niezgodnie z dokumentacją techniczną urządzenia.
 2. Nieprawidłowym podłączeniem lub zasilaniem urządzenia napięciem innym niż podane na tabliczce znamionowej i/lub dokumentacji techniczno ruchowej urządzenia.
 3. Naprawami lub modyfikacjami konstrukcyjnymi urządzenia we własnym zakresie.
 4. Eksploatacją urządzeń w warunkach niezgodnych z przeznaczeniem i cechami konstrukcyjnymi wyrobu (tłuszcze, pyły, zbyt wysokie lub/i niskie temperatury...)
 5. Spaleniem silników elektrycznych uruchamianych lub/i eksploatowanych bez zabezpieczeń termicznych określonych w dokumentacji techniczno ruchowej.
 6. Niewłaściwą konserwacją urządzeń (lub zaniechaniem konserwacji) przewidzianą w dokumentacji Technicznej.
7. Stwierdzone uszkodzenia urządzenia objętego Gwarancją należy zgłosić Climateo.eu Sp. z o.o. | 32-002 Kokotów | Kokotów 703 | tel +48 12 352 34 25
8. Zgłoszenie reklamacyjne powinno zawierać
 1. Model urządzenia
 2. Numer seryjny
 3. Datę zgłoszenia reklamacji
 4. Opis uszkodzenia
 5. Datę zakupu
 6. Kopię dowodu zakupu
9. Zgłoszenia reklamacyjne będą rozpatrzone w terminie nie dłuższym niż 14 dni, licząc od dnia dostarczenia towaru do Gwaranta przez konsumenta.
10. Urządzenia należy zdemontować, zapakować i wysłać do Climateo.eu Sp. z o.o. | 32-002 Kokotów | Kokotów 703 | tel +48 12 352 34 25
11. W przypadku zasadności reklamacji urządzenie zostanie naprawione (lub wymienione na nowe) i odesłane do Nabywcy . Koszt przesyłki pokrywa Gwarant .
12. Gwarant zastrzega sobie prawo do decyzji o sposobie realizacji gwarancji, tj. o naprawie bądź wymianie urządzenia na nowe.
13. W przypadku stwierdzenia bezzasadnego roszczenia gwarancyjnego urządzenie zostanie naprawione i/lub odesłane na koszt Nabywcy, po wcześniejszym potwierdzeniu przez Nabywcę kosztów naprawy oraz wysyłki reklamowanego towaru .
14. Zmiany konstrukcyjne urządzeń i/lub samowolne naprawy skutkują utratą gwarancji.
15. Gwarancja nie wyłącza, nie ogranicza ani nie zawiesza uprawnień Kupującego wynikających z przepisów o rękojmi za wady rzeczy sprzedanej.

KARTA GWARANCYJNA

Nazwa urządzenia:	Pieczęć punktu sprzedaży i podpis sprzedawcy:
Model:	
Nr fabr. / nr silnika:	
Nr rachunku / faktury:	
Data sprzedaży:	

Dane zgłaszającego reklamację:

Nazwa i adres firmy:
Telefon kontaktowy:
Osoba do kontaktu:

Adnotacje o przebiegu napraw

Data zgłoszenia	Data naprawy	Uszkodzenie	Rodzaj naprawy	Wykonał serwis (podpis i pieczęć)

EBERG

Kokotów 703
32-002 Kokotów
biuro@eberg.eu
tel. +48 12 352 34 25
www.eberg.eu